

## ASSEMBLY INSTRUCTION SHEET FOR B473-54,56,57,58,94,96,97

### IMPORTANT SAFETY NOTICE: READ CAREFULLY BEFORE BEGINNING ASSEMBLY!

- \* Always use proper tools.
- \* Follow the assembly steps in order. Do not skip any steps.
- \* Carefully review the list of parts. If parts are missing, contact the retailer from which you purchased the product to obtain any missing parts. **DO NOT USE SUBSTITUTE PARTS.**
- \* Periodically check to ensure that all connectors (bolts, screws, etc.) are tight.
- \* Keep the instructions for future reference.
- \* Some assembly may involve attaching glass or mirrors. Be very careful handling the glass or mirrors, as severe injury may result if the glass or mirror breaks. Never handle large pieces of glass or mirrors by yourself.

- \* When assembling products that have electric cords (lamps, lights, etc.), always (1) make sure the electrical cord is unplugged before assembly and (2) be careful not to twist the electrical cord during assembly.
- \* When assembling shelves or entertainment centers, do not stand on lower shelves in order to assemble upper shelves—use a step ladder.
- \* Do not stand on tables, including but not limited to, end tables, coffee tables, and dinner tables, as tables are not meant to support the weight of a person.
- \* Where assembly instructions state that assembly requires two or more people, do not attempt assembly by yourself as there is a risk of injury.



NOTE: ASHLEY FURNITURE INDUSTRIES, INC. DISCLAIMS ANY LIABILITY FOR DAMAGES OR INJURIES WHICH MAY OCCUR DUE TO FAILURE TO PROPERLY FOLLOW ASSEMBLY INSTRUCTIONS, PROPERLY ASSEMBLE THE PRODUCT, OR PROPERLY USE THE PRODUCT.

### CHECK TO SEE THAT THE FOLLOWING PARTS ARE IN THE HARDWARE PACK!

NO	Q'TY	DRAWING	DESCRIPTION	NO	Q'TY	DRAWING	DESCRIPTION
A	1		ALLEN WRENCH 4 mm	C	6		5/16" LOCK WASHER
B	6		5/16" x 1-1/4" ALLEN BOLT	D	6		5/16" FLAT WASHER





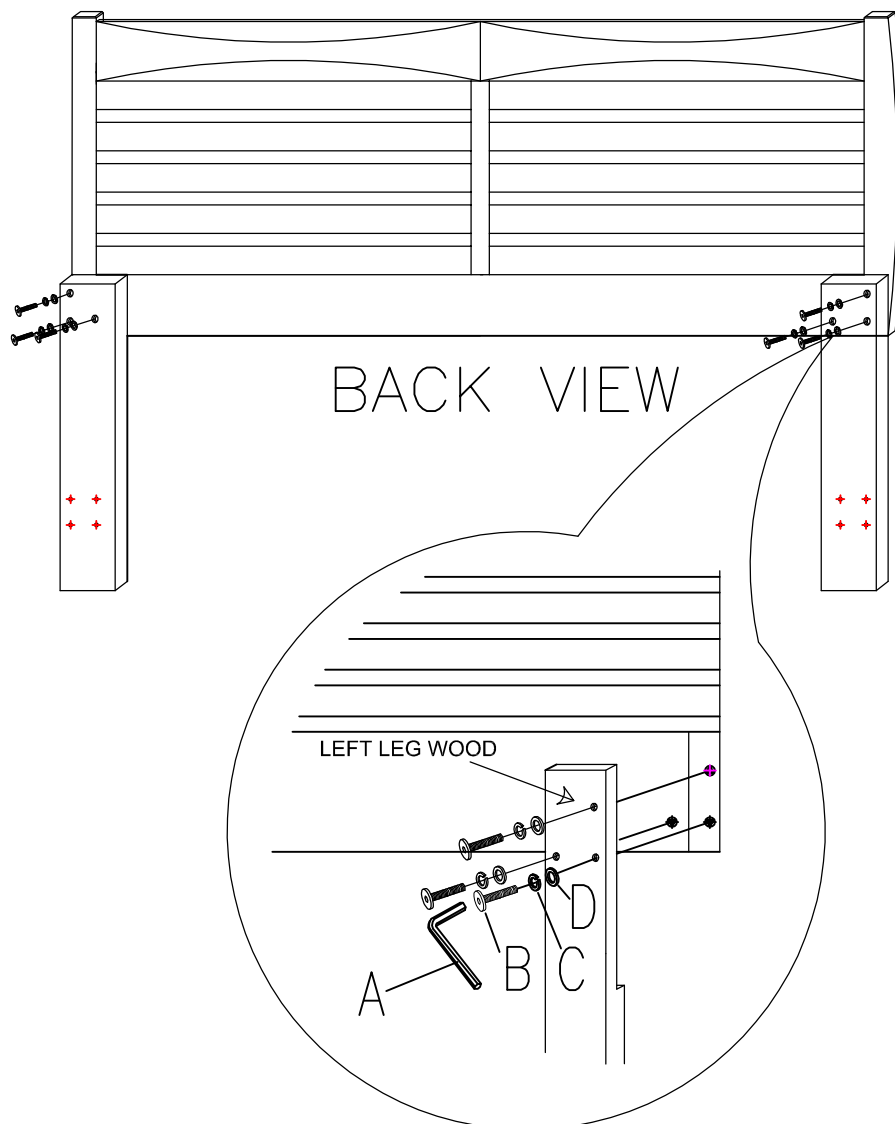

NOTE: UNIT SHOULD BE ASSEMBLED BY TWO OR MORE PEOPLE.  
DO NOT TIGHTEN ANY BOLTS UNTIL ALL BOLTS HAVE BEEN STARTED!



1. Carefully lay the headboard face down on a smooth and protective surface.
2. Attach the headboard legs to the headboard panel by turning Allen bolts B, lock washers C and flat washers D into the holes using the Allen wrench A as shown.
3. Tighten all bolts.

# ASSEMBLY INSTRUCTION SHEET FOR B473-54,56,57,58,94,96,97

CHECK TO SEE THAT THE FOLLOWING PARTS ARE IN THE HARDWARE PACK!

NO	Q'TY	DRAWING	DESCRIPTION	NO	Q'TY	DRAWING	DESCRIPTION
E	1		ALLEN WRENCH 4 mm	G	6		1/4" LOCK WASHER
F	6		1/4" x 1-1/2" ALLEN BOLT	H	6		1/4" FLAT WASHER

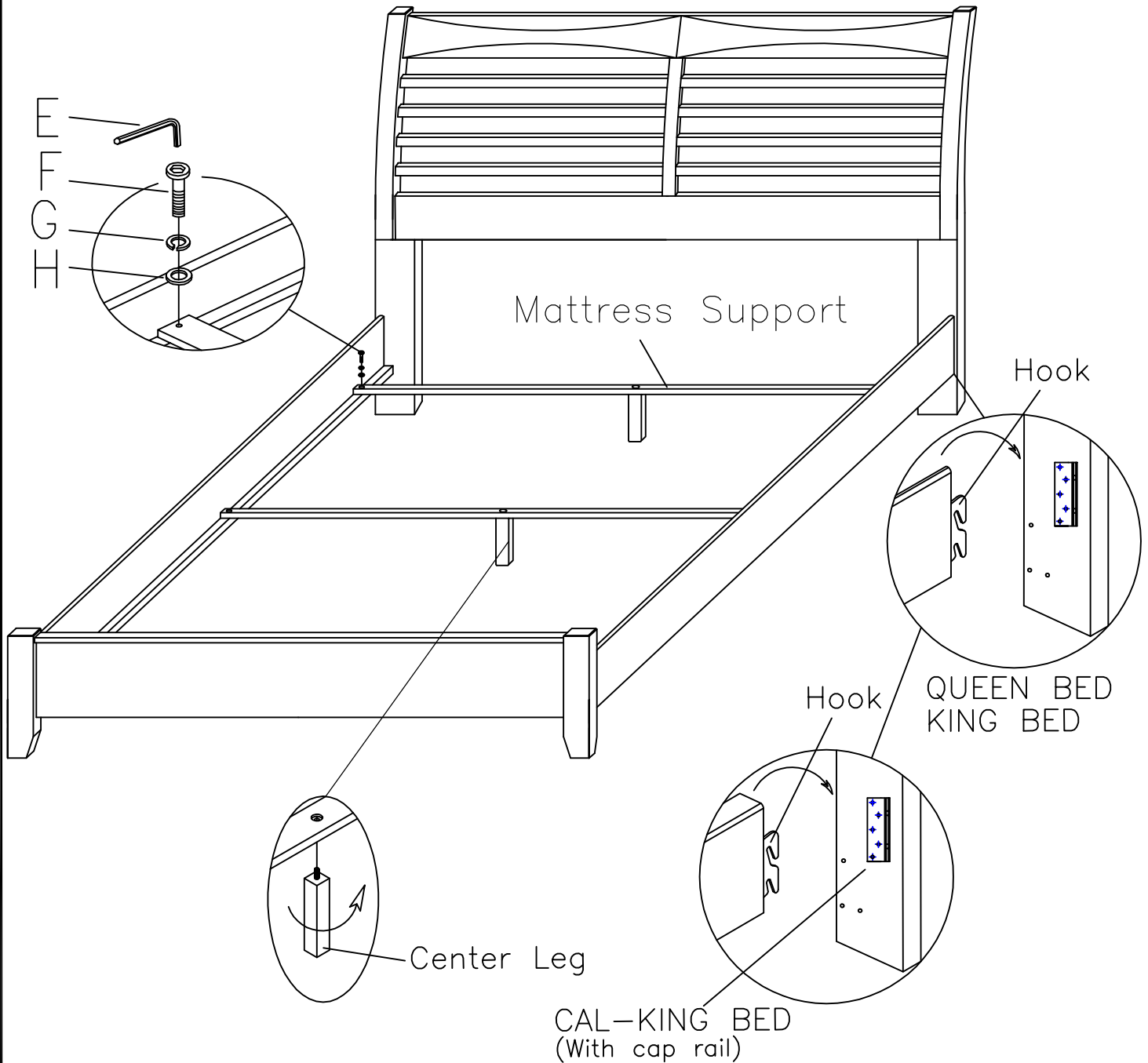

1. Carefully set the headboard upright. Hook each side rail into the correct slot in the headboard as shown and press down firmly.
2. Repeat for the footboard.
3. Position the mattress supports onto the side rails as shown.
4. Fasten the mattress supports using the bolts F, lock washers G and flat washers H as shown.
5. Attach the center legs to the mattress supports as shown.
6. Tighten all bolts using the Allen wrench E.

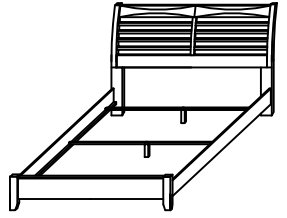

INSTRUCCIONES DE ENSAMBLAJE PARA LA MESA DE NOCHE MODELO B473-54,56,57,58,94,96,97

**NOTICIA IMPORTANTE DE SEGURIDAD: LEA CUIDADOSAMENTE ANTES DE COMENZAR A ENSAMBLAR**





- \* Siempre use las herramientas apropiadas.
- \* Siga los pasos de ensamble en orden. No salte ningún paso.
- \* Revise la lista de partes. Si faltan partes, comuníquese con el surtidor del cual usted compró el producto para obtener las partes que le faltan. NO USE PARTES SUBSTITUTAS.
- \* Periódicamente revise para asegurarse que todos los conectores (pernos, tornillos, etc.) estén bien apretados.
- \* Guarde las instrucciones para referencia futura.
- \* Algunos de los ensambles involucran vidrios o espejos. Tenga cuidado al manejar estos vidrios o espejos, ya que puede lesionarse severamente si uno de estos vidrios o espejos se rompe. Nunca maneje piezas grandes de vidrio o espejo sin ayuda.

- \* Al armar productos con cables eléctricos (lamps, lights, etc.), siempre (1) asegúrese que el cable este desenchufado antes de armar (2) tengacuidado de no doblar el cable al marmar..
- \* Al armar repisas o centros de entretenimiento, no se pare en las repisas de abajo para armar las repisas de arriba—use una escalera.
- \* No se pare en las mesas, incluyendo pero sin límite a, mesas laterles, mesas de centro, mesas de comedor, ya que ests mesas no esta'n. Construídas para soportar el peso de una persona.
- \* Si las instrucciones dicen que se debe usar dos o mas personas no trate de armarlo solo, ya que corre el riesgo de lastimarse.



NOTA: Las Industrias de Muebles Ashley, Inc. renuncia a cualquier responsabilidad de daños o lesiones que puedan ocurrir debido a no seguir las instrucciones de ensamble apropiadamente, el ensamble apropiado del producto, o el uso apropiado del producto.

**POR FAVOR, ASEGÚRESE DE QUE LAS SIGUIENTES PARTES ESTÉN DENTRO DEL PAQUETE DE MATERIALES:**

NO	Cant	Dibujo	Descripcion	NO	Cant	Dibujo	Descripcion
A	1		Llave inglesa de 4mm	C	6		Arandela seguridad de 5/16"
B	6		5/16" x 1-1/4" Pernos	D	6		Arandela plana de 5/16"





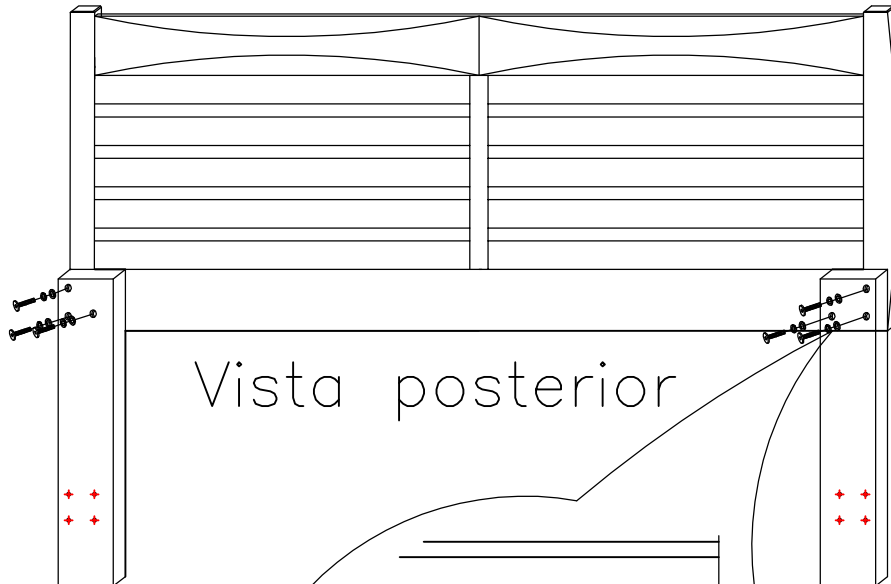

NOTA: ESTA UNIDAD DEBE SER ARMADA POR 2 O MAS PERSONAS  
NO APRIETE NINGUN PERNO HASTA QUE TODOS ESTEN EN SU LUGAR!



1. Coloque con cuidado el cabecero boca abajo sobre una superficie suave y protectora.
2. Fije las patas del cabecero al panel del mismo girando tornillos Allen B, arandelas de seguridad C y arandelas planas D en los agujeros empleando la llave Allen A tal y como se muestra.
3. Apriete todos los tornillos.

# INSTRUCCIONES DE ENSAMBLAJE PARA LA MESA DE NOCHE MODELO B473-54,56,57,58,94,96,97

POR FAVOR, ASEGÚRESE DE QUE LAS SIGUIENTES PARTES ESTÉN DENTRO DEL PAQUETE DE MATERIALES:

NO	Dibujo	Cant	Descripción	NO	Dibujo	Cant	Descripción
E	1		Llave inglesa de 4 mm	G	6		Arandelas de Seguridad de 1/4"
F	6		1/4" x 1-1/2" Pernos	H	6		Arandelas planas de 1/4"

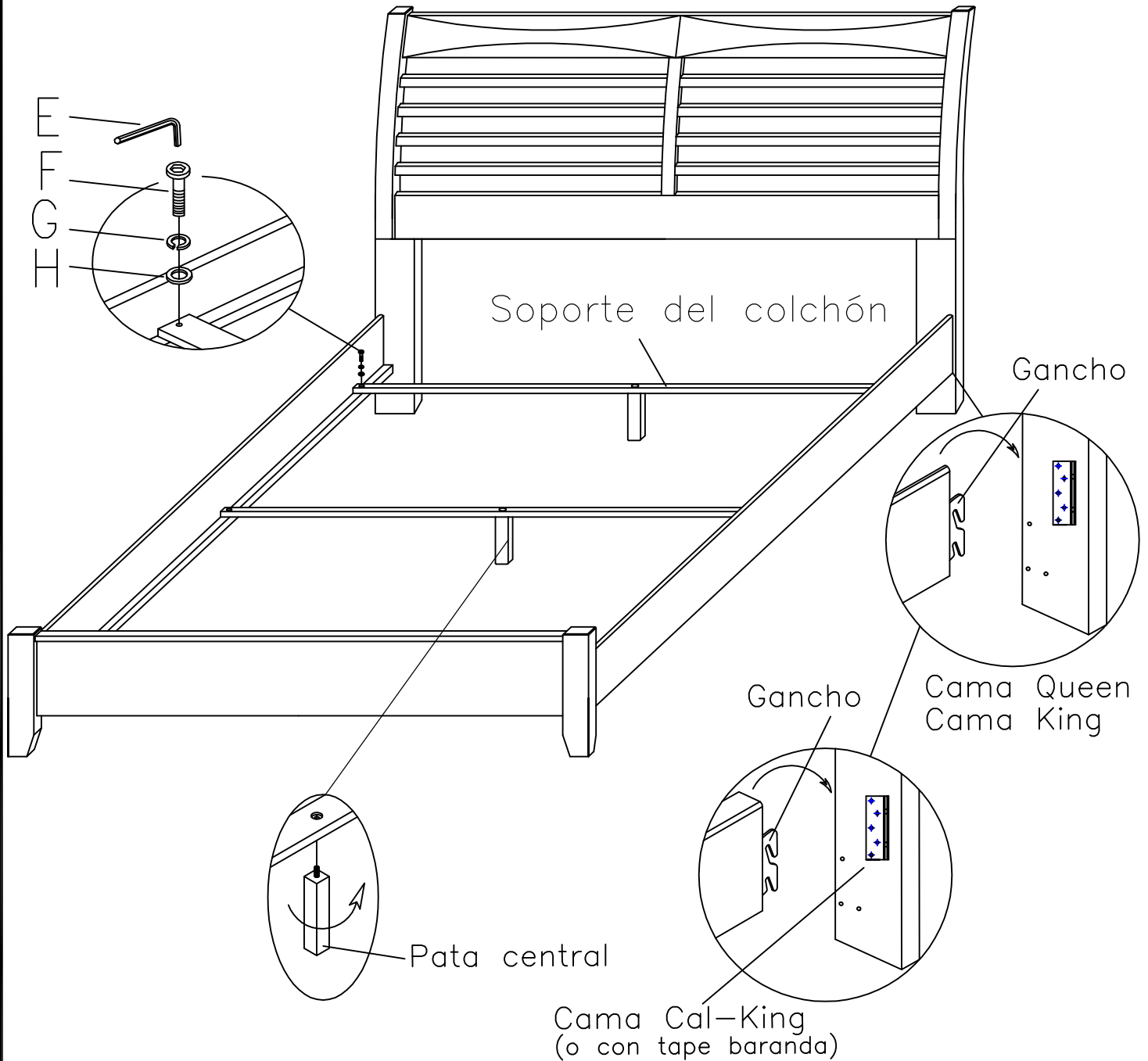

1. Enganche cada baranda lateral hacia adentro de la ranura correcta que hay en la cabecera de la cama, como esta' indicado, y empuje hacia abajo con firmeza.
2. Repita esto mismo con el pie de la cama.
3. Ponga los soportes para el colcho'n sobre las barandas laterales, como esta' indicado.
4. Sujete los soportes para el colcho'n usando los pernos F, golillas de seguridad G y golillas planas H, como esta' indicado.
5. Junte las patas centrales con los soportes del colcho'n, como esta' indicado.
6. Apriete todos los pernos usando la llave Allen E.

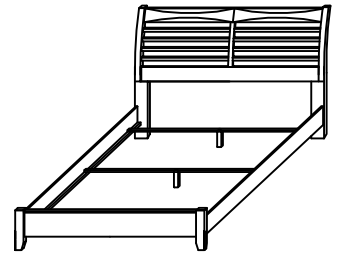

## FEUILLE D'INSTRUCTIONS DE MONTAGE POUR B473-54,56,57,58,94,96,97

**REMARQUE IMPORTANTE CONCERNANT LA SECURITE: LIRE ATTENTIVEMENT AVANT DE COMMENCER LE MONTAGE!**

- \* Utilisez toujours les outils adaptés.
- \* Suivez l'ordre des étapes de montage. N'en sautez aucune.
- \* Faites l'inventaire attentif de toutes les pièces. Si une ou plusieurs pièces manquent, contactez votre revendeur pour obtenir les pièces en question. N'UTILISEZ PAS DE PIÈCES DE SUBSTITUTION.
- \* Vérifiez de temps à autre que tous les connecteurs (boulons, vis, etc.) sont bien serrés.
- \* Gardez ces instructions pour pouvoir les consulter ultérieurement.
- \* Certaines étapes du montage peuvent nécessiter l'installation de verres ou de miroirs. Soyez extrêmement prudent lors de la manipulation des verres ou des miroirs, car vous pourriez vous blesser gravement si le verre venait à casser. Ne manipulez jamais seul de grands objets en verre ou de grands miroirs.

- \* Lors de l'assemblage des produits qui comportent des fils électriques (lampes, lumières, etc.), assurez-vous toujours (1) que le câble électrique est débranché avant de procéder au montage et (2) faites attention à ne pas secouer le câble électrique pendant le montage.
- \* Lors du montage des étagères ou un meuble audio-vidéo, ne vous tenez pas sur les étagères inférieures pour installer les étagères supérieures. Utilisez un escabeau.
- \* Ne vous tenez pas sur les tables, ce qui comprend mais pas uniquement, les tables d'extrémité, les tables basses, les tables à dîner, car elles ne sont pas destinées à supporter le poids des personnes.
- \* Lorsque les instructions de montage mentionnent que l'installation nécessite deux personnes ou plus, n'essayez pas de monter vous-même le produit, car vous risqueriez de vous blesser.



REMARQUE: ASHLEY FURNITURE INDUSTRIES, INC. NE SE TIENT AUCUNEMENT RESPONSABLE DE TOUT DOMMAGES OU BLESSURES DUS AU NON RESPECT DES INSTRUCTIONS DE MONTAGE ET D'UTILISATION DU PRODUIT.

**VÉRIFIEZ QUE TOUTES LES PARTIES SUIVANTES SE TROUVENT BIEN DANS LE PAQUET D'EMBALLAGE!**

NO	QTE	SCHEMA	DESCRIPTION	NO	QTE	SCHEMA	DESCRIPTION
A	1		Clé Allen 4 mm	C	6		Rondelle Frein 5/16pouce
B	6		Boulon Allen 5/16poucex1-1/4pouce	D	6		Rondelle Plate 5/16pouce





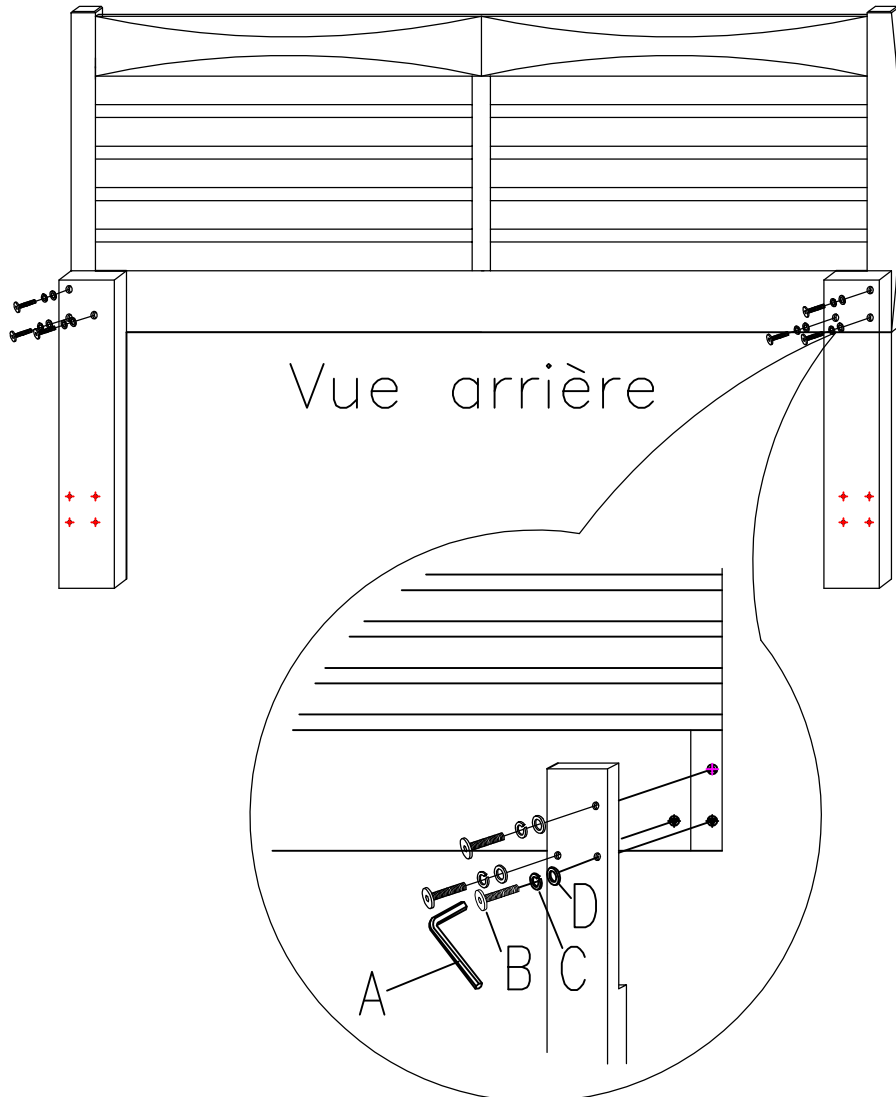

REMARQUE: LE MEUBLE DOIT ETRE ASSEMBLÉ PAR DEUX PERSONNES OU PLUS. NE BLOQUER AUCUNE VIS TANT QUE VOUS N'AVEZ PAS COMMENCÉ À TOUTES LES DÉMARRER!



1. Posez précautionneusement la face de la tête de lit sur une surface lisse et protectrice.
2. Fixez les pattes de la tête de lit au panneau de la tête de lit en posant les boulons Allen B, les rondelles de blocage C et les rondelles plates D dans les trous à l'aide de la clé Allen A.
3. Serrez tous les boulons et mettez précautionneusement la table debout.

# FEUILLE D'INSTRUCTIONS DE MONTAGE POUR B473-54,56,57,58,94,96,97

VERIFIEZ QUE TOUTES LES PARTIES SUIVANTES SE TROUVENT BIEN DANS LE PAQUET D'EMBALLAGE!

NO	QTE	SCHEMA	DESCRIPTION	NO	QTE	SCHEMA	DESCRIPTION
E	1		Cle' Allen 4 mm	G	6		Rondelle Frein 1/4pouce
F	6		Boulon Allen 1/4poucex1-1/2pouce	H	6		Rondelle Plate 1/4pouce

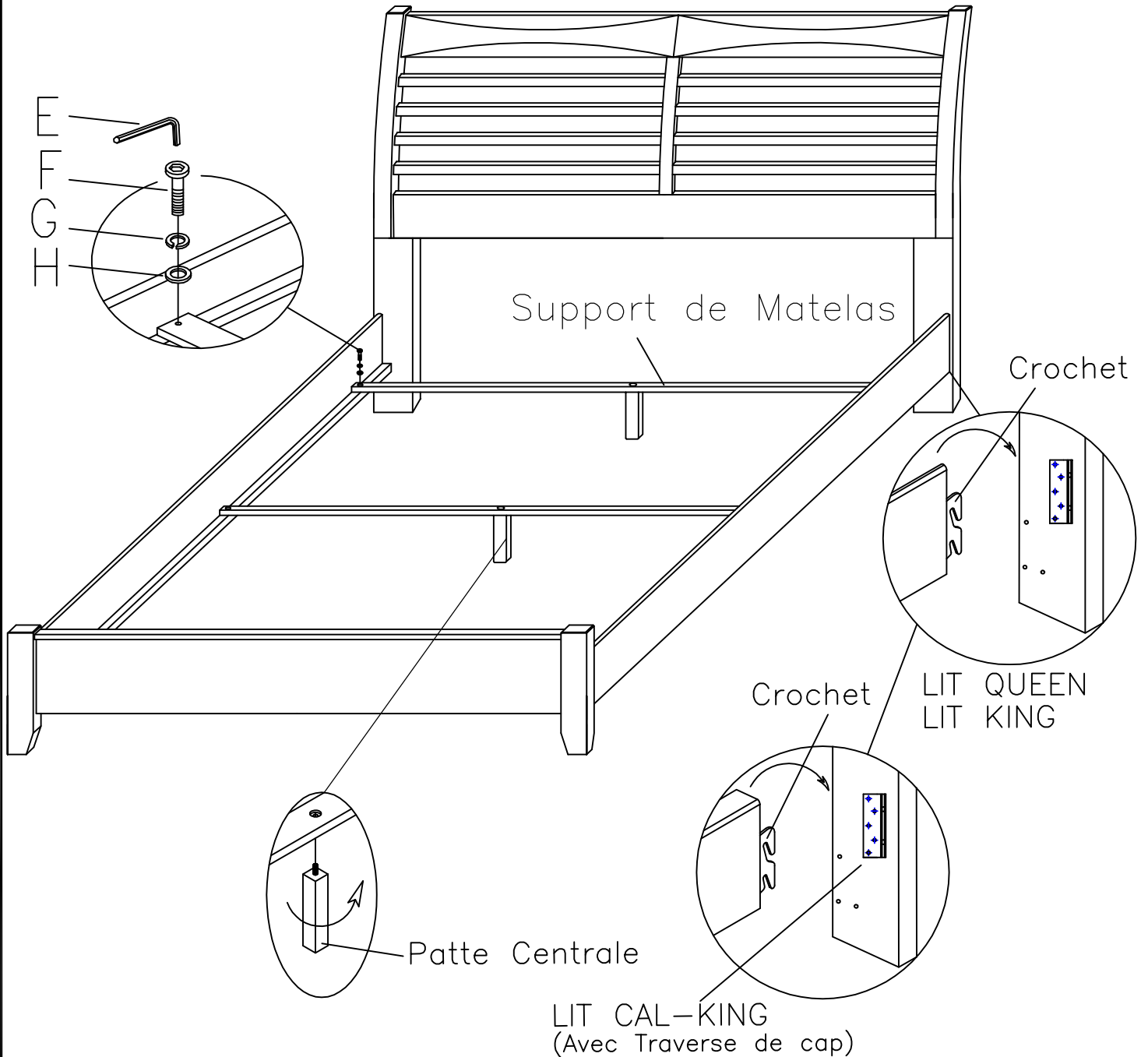

1. Placez précautionneusement la tête de lit debout. Accrochez les traverses latérales sur les supports des piliers de la tête de lit de la façon indiquée sur le schéma et appuyez-y fermement.
2. Répétez cette même opération pour le pied de lit.
3. Placez les (3) supports du matelas sur les traverses latérales de façon à ce que les trous des supports du matelas correspondent aux trous des traverses latérales.
4. Fixez les supports du matelas en vissant un boulon Allen F, une rondelle frein G et une rondelle plate H dans chaque trou de la façon indiquée sur le schéma.
5. Fixez les pattes centrales sur les supports du matelas sur le schéma.
6. Serrez tous les boulons à l'aide de la clé Allen E.